

יש לקרוא מדריך זה בקפידה לפני השימוש ולשמור אותו לסיוע בעתיד.
מדריך זה נכתב בלשון זכר מטעמי נוחות בלבד, אך מיועד לשני המינים.

הגבלות שימוש

- מוצר זה מיועד לניקוי הרצפה בסביבה ביתית בלבד. אין להשתמש בו מחוץ לבית, על משטחים שאינם רצפות או בסביבה מסחרית או תעשייתית.
- מוצר זה לא נועד לשימוש על ידי אנשים (כולל ילדים) בעלי יכולות פיזיות, חושיות ונפשיות מוגבלות או חסרי ניסיון וידע, אלא אם הדבר נעשה תחת פיקוח או לאחר מתן הוראות בנוגע לשימוש במוצר על ידי אדם האחראי על בטיחותם. אין לתת לילדים לשחק במכשיר. פעולות הניקוי והתחזוקה על ידי המשתמש לא יבוצעו על ידי ילדים ללא פיקוח.
- המוצר נועד לשימוש עם עמדת טעינה/עמדת ריקון אוטומטי מדגם <JCZ2201> בלבד.
- מכשיר זה כולל סוללות שניתנות להחלפה על ידי אדם מיומן בלבד.
- אין לתת לילדים לשחק במוצר זה. יש להקפיד שילדים וחיות מחמד יהיו במרחק בטוח מהשואב אבק הרובוטי השוטף בזמן שהוא פועל.
- אם כבל הזינה ניזוק, יש להחליפו בכבל חדש הניתן לרכישה מהיבואן או מנציג השירות שלו.
- אין להשתמש בשואב האבק הרובוטי השוטף באזור הממוקם מעל קומת הקרקע בלי מחסום מגן.
- אין להניח את שואב האבק הרובוטי הפוך. אין להזיז את שואב האבק הרובוטי על ידי שימוש בכיסוי חיישן הלייזר LDS, בכיסוי העליון או בפגוש כידיית.
- אין להשתמש בשואב האבק הרובוטי השוטף בטמפרטורת סביבה העולה על 40°C או הנמוכה מ-0°C, על רצפה רטובה או על חומרים דביקים.
- אין להתקין את שואב האבק הרובוטי השוטף, להטעין אותו או להשתמש בו מחוץ לבית, בחדרי אמבט או בסמוך לבריכה.



Xiaomi Robot Vacuum X10 User Manual · 1

Manual de usuario de Xiaomi Robot Vacuum X10 · 16

Manuel d'utilisation de Xiaomi Robot Vacuum X10 · 31

Manuale utente Xiaomi Robot Vacuum X10 · 46

Руководство пользователя Робот-пылесоса Xiaomi Robot Vacuum X10 · 61

Instrukcja obsługi Odkurzacza Xiaomi Robot X10 · 79

Xiaomi Roboterstaubsauger X10 – Benutzerhandbuch · 94

Xiaomi Temizlik Robotu X10 Kullanım Kılavuzu · 109

Xiaomi دليل مستخدم المكنسة الكهربائية الروبوت X10 من · 124

Xiaomi X10 מדריך למשתמש בשואב אבק רובוטי · 138

Manual do utilizador do Aspirador robô Xiaomi X10 · 153

Посібник користувача робот-пилосос Xiaomi Robot Vacuum X10 · 168

Robotický vysavač Xiaomi X10 – Uživatelská příručka · 183

Εγχειρίδιο χρήστη για την Ρομπोटική σκούπα Xiaomi X10 · 198

Manual de utilizare Aspirator robotic Xiaomi X10 · 213

Xiaomi-robotdammsugare X10 Användarmanual · 228

- לעולם אין להחליף את פתיל החשמל או את תחנת הטעינה בתחליפים לא מקוריים – יש לבצע החלפה רק בכבל מקורי הניתן לרכישה מיבואן המוצר
 - יש לאפשר גישה נוחה לחיבור וניתוק תקע הזינה של פתיל החשמל מרשת החשמל.
 - חברו את עמדת הטעינה רק לשקע חשמל המספק את רמת המתח המתאימה המסומנת על עמדת הטעינה.
 - מנעו חדירת מים או לחות.
 - הרחיקו את עמדת הטעינה מטמפרטורות קיצוניות כגון: סביבת רדיאטור, תנור חם או מקום החשוף לקרינת השמש.
 - הרחיקו את עמדת הטעינה מנרות דולקים, סיגריות וסיגרים דולקים, להבה גלויה וכדומה.
 - מנעו נפילת עצמים על עמדת הטעינה.
 - הימנעו מהתזת נוזלים כולל חומרי ניקוי או חומצות כלשהן על עמדת הטעינה וחלקיה.
 - וודא שפתיל החשמל מונח באופן שאין סכנה שידרכו עליו או שיתקלו בו.
 - בשימוש בכבל מאריך יש לוודא את תקינות מוליך הארקה שבכבל.
 - לניתוק בטוח יש לאחוז בתקע פתיל החשמל ולא בכבל, ולמשוך אותו משקע החשמל.
- הוראות בטיחות לסוללות ליתיום
- החלפה שגויה על ידי גורם שאינו מוסמך על ידי היצרן עלולה לגרום לפיצוץ.
 - החלפת סוללה תבוצע רק על ידי גורם שהוסמך לכך על ידי היבואן ובסוללה מאותו דגם.
 - אין לחשוף את המוצר ו/או את הסוללה לחום גבוה כגון: שמש, תנור חימום, מקור אש וכדומה.
 - אין להשליך את הסוללה לאשפה אלא למתקני מחזור המיועדים לכך בהתאם לתקנות המקומיות.
 - אין להשתמש בסוללה, בכבל חשמל או בעמדת ריקון אוטומטית של צד שלישי כלשהו. ניתן להשתמש בשואב האבק הרובוטי עם

- לפני השימוש בשואב האבק הרובוטי השוטף, יש להרים מהרצפה כבלים כדי למנוע את גרירתם בזמן הניקוי.
- פנה חפצים שבירים או קטנה מהרצפה, כדי ששואב האבק הרובוטי השוטף לא יתנגש בהם ויהרוס אותם.
- יש להרחיק את כלי הניקוי מהישג ידם של ילדים.
- אין להניח ילדים, חיות מחמד או פריט כלשהו על גבי שואב האבק הרובוטי השוטף כשהוא עומד או כשהוא נע.
- יש להרחיק שיער, אצבעות ואיברים אחרים מפתח הניקה של שואב האבק הרובוטי השוטף.
- אין להשתמש בשואב האבק הרובוטי השוטף כדי לנקות חומרים דליקים.
- אין לשאוב חפצים קשים או חדים.
- לפני ביצוע פעולות ניקוי ותחזוקה, יש לוודא ששואב האבק הרובוטי כבוי, ושעמדת הריקון האוטומטי מנותקת משקע החשמל.
- אין לנגב את שואב האבק הרובוטי או את עמדת הטעינה במטלית רטובה או לשטוף אותם בנוזל כלשהו. לאחר ניקוי החלקים הניתנים לשטיפה, יש לנגב לחלוטין את החלקים לפני התקנתם מחדש והשימוש בהם.
- בעת הובלת שואב האבק הרובוטי השוטף, יש לוודא שהוא כבוי, וככל האפשר לשמור אותו באריזתו המקורית.
- יש להשתמש במוצר זה בהתאם להוראות המופיעות במדריך למשתמש. המשתמשים אחראים לכל אובדן או נזק שנגרם עקב שימוש לא ראוי במוצר זה.

סוללות וטעינה

אזהרה:

הוראות בטיחות לתחנה רב-תכליתית

- תחנת הטעינה מיועדת לשימוש פנים בלבד במקום שאינו חשוף לשמש, גשם וכדומה.

עמדת ריקון אוטומטי מדגם JCZ2201 בלבד.

- אין צורך בפעולה מצד המשתמשים כדי להעביר את עמדת ריקון אוטומטי בין 50 ל-60 הרץ, המוצר יכול להתאים את עצמו גם ל-50 ו-60 הרץ.
- אין לפרק או לתקן את עמדת הריקון האוטומטי או לבצע בה שינויים בעצמך.
- אין להניח את עמדת הריקון האוטומטי בקרבת מקורות חום.
- אין להשתמש במטלית רטובה או בידיים רטובות כדי לנגב או לנקות את מגעי הטעינה של עמדת הריקון האוטומטי.
- אין להשליך סוללות ישנות בניגוד להוראות. יש להשליך סוללות שאין בהן צורך במתקן מחזור הולם.
- אם אין כוונה להשתמש בשואב האבק הרובוטי השוטף לפרק זמן ממושך, יש לטעון אותו עד הסוף ואז לכבות ולאחסן אותו במקום יבש וקריר. טען מחדש את השואב השוטף מדי 3 חודשים לפחות, כדי להימנע מטעינת יתר של הסוללה.
- תא סוללת ליתיום-יון מכיל חומרים מסוכנים לסביבה. לפני השלכת שואב האבק הרובוטי השוטף, יש להסיר את תא הסוללה ואז להשליך או למחזר אותו בהתאם לחוקים והתקנות המקומיים בארץ או באזור שנעשה בו שימוש.
- בהסרת הסוללות מהמוצר, עדיף לרוקן את הסוללות ולוודא שהמוצר מנותק מהחשמל.
- (1). הסר את הבורג בחלק התחתון ואז הסר את הכיסוי.
- (2). נתק את מחבר הסוללה מהחשמל ולאחר מכן הסר את הסוללות. אל תפגע בתא הסוללה, כדי לא להסתכן בפציעות.
- (3). העבר את הסוללות המושמשות למתקן מיחזור מסודר.

מידע בנושא בטיחות לייזר

- חיישן הלייזר במוצר זה עומד בתקן IEC 60825-1:2014 לבטיחות מוצר לייזר ברמת סיכון 1 (Class 1). הימנע ממגע ישיר עם העיניים במהלך השימוש.

לעיון במדריך מקוון מפורט, בקר בכתובת www.mi.com/global/service/userguide

אביזרים אביזרים מותקנים מראש

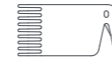

כלי ניקוי

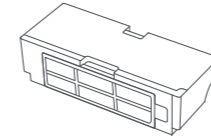

תא אבק

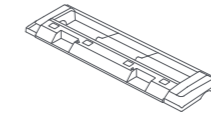

כיסוי מברשת



מברשת

אביזרים אחרים

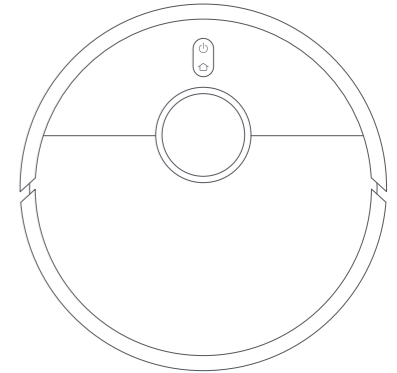

שואב אבק רובוטי שוטף



כרית שטיפה

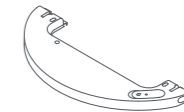

מכל המים

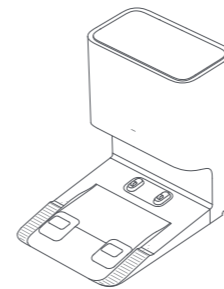

עמדת ריקון אוטומטי
(עם שקית חד-פעמית מותקנת מראש)



שקית חד-פעמית
(חלופית)



כבל חשמל



מברשת צד

הערה: איורי המוצר, האביזרים וממשק המשתמש במדריך למשתמש הם לצורכי המחשה בלבד. המוצר והפעולות בפועל עשויים להשתנות עקב שיפורים שבוצעו במוצר.

שואב אבק רובוטי שוטף

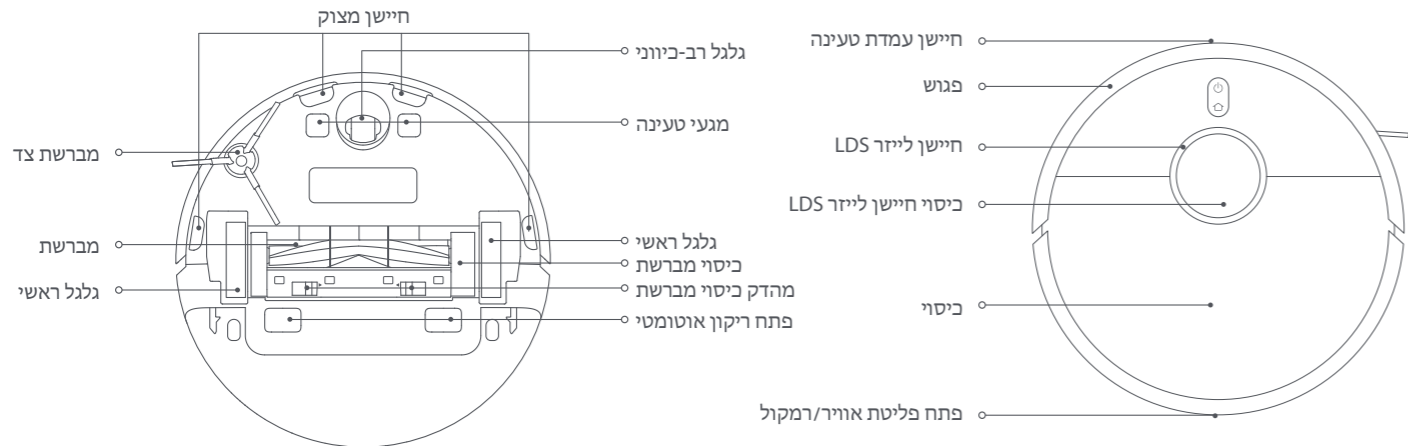

- לחץ והחזק למשך 3 שניות כדי להפעיל או לכבות
- לחץ כדי להפעיל את הניקוי אחרי הפעלת שואב האבק הרובוטי השוטף
- שלח את שואב האבק הרובוטי לעמדת הריקון האוטומטי: לחץ הפעל/השבת את פונקציית נעילת הילדים: לחץ לחיצה ארוכה למשך 3 שניות



נורית החיווי

לבן: ניקוי/ניקוי הושלם/סוללה טעונה במלואה
 בהוב לבן: חוזר לתחנה לטעינה/מתמקם מחדש/מעדכן קושחה/ממתין לחיבור/מתחבר ל-Wi-Fi

מהבהב בלבן: טעינה
 שגיאה: מהבהב בכתום: רשת Wi-Fi לא מחוברת
 כתום:

עמדת ריקון אוטומטי

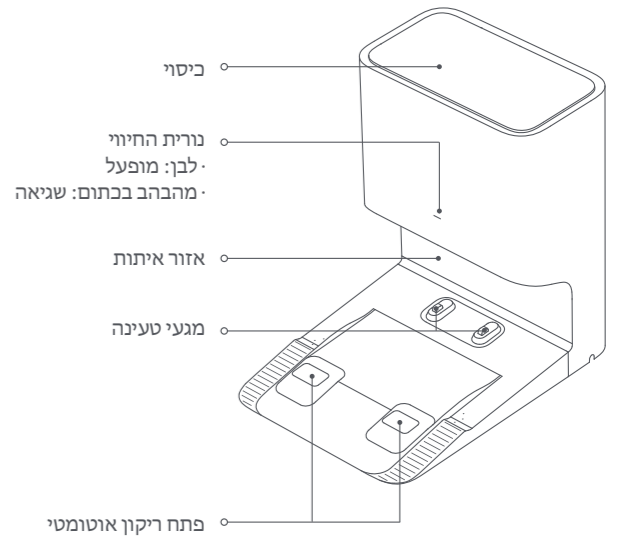
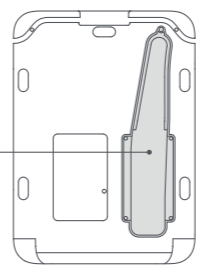
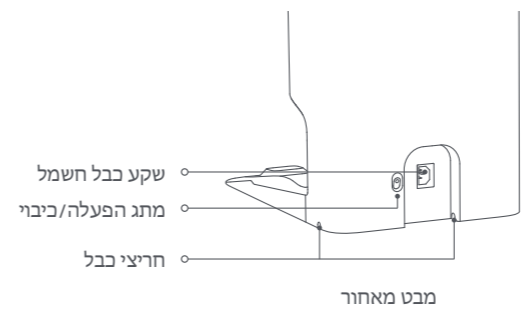

מבט מלפנים

מבט מלמטה

התחברות באמצעות האפליקציה Mi Home

מוצר זה פועל עם האפליקציה Mi Home. השתמש באפליקציה Mi Home כדי לשלוט במכשיר שלך ולתקשר עם מכשירים חכמים אחרים בבית.

סרוק את קוד QR- כדי להוריד ולהתקין את האפליקציה. תנובת אל דף הגדרות החיבור אם האפליקציה כבר מותקנת. לחלופין תוכל לחפש את "Mi Home" בחנות האפליקציות, כדי להוריד ולהתקין אותה.

פתח את האפליקציה Mi Home הקש **+** בצד הימני העליון ומלא את ההנחיות כדי להוסיף את המכשיר שלך.



9E651E75

הערה:

- שואב אבק רובוטי זה עובד עם היישום Mi Home והוא תומך באנדרואיד 4.4-10.0 ו-iOS ומעלה.
- רק רשתות Wi-Fi מסוג 2.4GHz נתמכות.
- ייתכן שהגרסה של האפליקציה עודכנה, יש לפעול לפי ההוראות המתאימות לגרסת האפליקציה הנוכחית.

איפוס Wi-Fi

כאשר החיבור בין הטלפון לשואב האבק הרובוטי אובד עקב תצורה מחדש של הנתב, סיסמה שגויה או דבר דומה, בצע את השלבים הבאים:

1. פתח את הכיסוי של שואב האבק הרובוטי השוטף, כדי לראות את נורית החיווי של Wi-Fi-.
2. הפעל את שואב האבק הרובוטי, ובו-זמנית לחץ לחיצה ארוכה על הלחצנים **⏻** ו-**⏪** עד שתשמע ששואב הרובוטי ממתין להגדרת תצורת הרשת.
3. כאשר מחוון רשת ה-Wi-Fi מבהבה, החיבור לרשת ה-Wi-Fi אופס בהצלחה.

התחל לנקות

לחץ על הלחצן **⏻** בשואב האבק הרובוטי, או הקש על הלחצן **⏻** ביישום, ושואב האבק הרובוטי ינקה את כל האזורים, תחילה על ידי ניקוי לאורך שוליים וקירות, ולאחר מכן בתבנית בצורת S. בסיום הניקיון, שואב האבק הרובוטי יחזור באופן אוטומטי לטעינה בעמדת הריקון האוטומטי.

שיטה 1: הקש על הלחצן **⏻** בשואב האבק הרובוטי כדי להתחיל בניקיון.

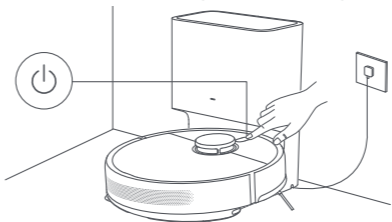

שיטה 2: הקש על הלחצן **⏻** ביישום כדי להתחיל בניקיון.

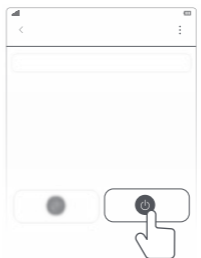

הערות:

- כדי להבטיח ששואב האבק הרובוטי השוטף יכול לחזור בקלות לעמדת הריקון האוטומטי לאחר ניקוי, יש לאפשר לשואב האבק הרובוטי השוטף להתחיל מעמדת הריקון האוטומטי, ולמנוע את הזזתה במהלך משימת הניקוי.
- בעת שימוש בשואב הרובוטי בפעם הראשונה, מומלץ לעקוב אחר השואב הרובוטי ולהסיר מכשולים מהקרקע. אם השואב הרובוטי עלול להיתקע הרהיטים או לשרוט אותם באזורים מסוימים, ניתן להגדיר ביישום אזורים מוגבלים כדי למנוע מהשואב הרובוטי להיכנס לאזורים אלו.

אופן ההרכבה

הסרת כיסויי המגן

לפני השימוש בשואב האבק הרובוטי השוטף, יש להסיר את רצועות המגן משני הצדדים.

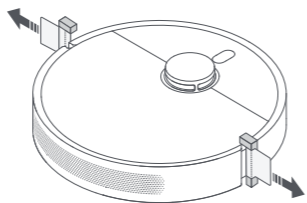

הרכב את מברשת הצד

הרכב את מברשת הצד על המהדק שבתחתית שואב האבק הרובוטי.

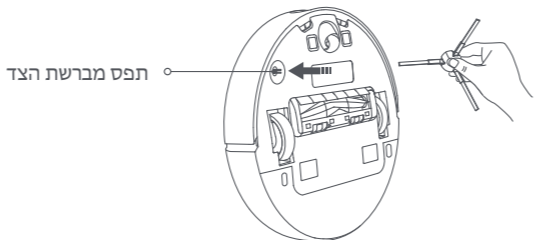

חבר לשקע חשמל

הנח את עמדת הריקון האוטומטי בקרבת שקע חשמל, באזור עם קליטת Wi-Fi טובה. לאחר מכן חבר את עמדת הריקון האוטומטי לחשמל, והפעל אותה.

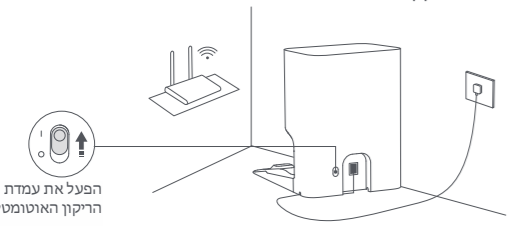

מקם את שואב האבק הרובוטי

הנח את שואב האבק הרובוטי באופן ידני על עמדת הריקון האוטומטי, והשואב הרובוטי יידלק באופן אוטומטי ויתחיל בטעינה. כאשר הוא טעון במלואו, המחוונים על שואב האבק הרובוטי ועל העמדה יישארו לבנים למשך 10 דקות, ואז ייכבו. יש לטעון את שואב האבק הרובוטי במלואו לפני השימוש הראשון בו.

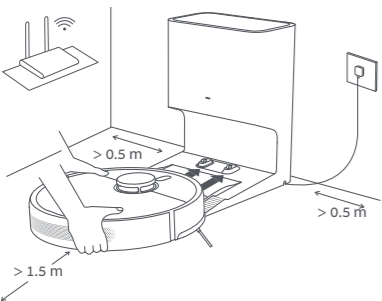

הערה: דא שמגני הטעינה של שואב האבק הרובוטי ושל העמדה מיושרים זה מול זה לחלוטין.



ריקון תא האבק

לאחר ששואב האבק הרובוטי מסיים משימת ניקיון, הוא חוזר לעמדת הריקון האוטומטי לטעינה. לאחר מכן, עמדת הריקון האוטומטי תחל באופן אוטומטי לרוקן את תא האבק. ניתן לעבור ליישום כדי להפעיל או להשבית את פונקציית הריקון האוטומטי ולשנות את תדירות הריקון האוטומטי לפי הצורך.

חידוש פעולת הניקוי

אם השואב השוטף מגיע למצב של סוללה חלשה במשימת ניקוי, הוא יחזור באופן אוטומטי לעמדת הריקון האוטומטי לצורך טעינה, ולאחר שהסוללה נטענה במידה מספקת, יחדש את פעולת הניקוי במקום שבו הפסיק.

השהיה

בזמן ששואב האבק הרובוטי פועל, לחץ על לחצן כלשהו כדי להשהות את פעולתו, ולאחר מכן לחץ על הלחצן  כדי לחדש את פעולת הניקוי. לחיצה על הלחצן  תסיים את משימת הניקוי הנוכחית ותשלח את שואב האבק הרובוטי בחזרה לעמדת הריקון האוטומטי.

הערה: אין להזיז או להזיז את שואב האבק הרובוטי בעת מושהה, זאת כדי למנוע שגיאות ניווט שעשויות למנוע את חזרתו של שואב האבק הרובוטי לעמדת הריקון האוטומטי או לגרום לאובדן המפה.

מצב שינה



שואב האבק הרובוטי השוטף נכנס באופן אוטומטי למצב שינה לאחר 10 דקות של השהיה, ואז המחווין שלו כבה. כדי להעיר, לחץ על לחצן כלשהו בשואב האבק הרובוטי השוטף.

הערה: אם זמן השינה עולה על 12 שעות, שואב האבק הרובוטי השוטף ייכבה אוטומטית.

עדכון הקושחה

אפשר לעדכן את הקושחה דרך האפליקציה. לפני העדכון, יש לוודא ששואב האבק הרובוטי נמצא על עמדת הטעינה, ושהסוללה טעונה ב-15% לפחות.

הפעלת שואב האבק הרובוטי השוטף מחדש

אם שואב האבק הרובוטי השוטף מפסיק להגיב או שאי אפשר לכבות אותו, יש ללחוץ לחיצה ארוכה על הלחצן  למשך 15 שניות כדי לאלץ כיבוי. לאחר מכן יש ללחוץ לחיצה ארוכה על הלחצן  במשך 3 שניות, כדי להפעיל את שואב האבק הרובוטי השוטף.

איפוס להגדרות היצרן

אם שואב האבק הרובוטי אינו פועל כראוי לאחר ההפעלה מחדש, ניתן להשתמש בסיבה כדי ללחוץ על לחצן האיפוס עד שתשמע קול המציין ששואב האבק הרובוטי מתאפס להגדרות היצרן. פעולה זו תאפס את שואב האבק הרובוטי להגדרות היצרן המקוריות.

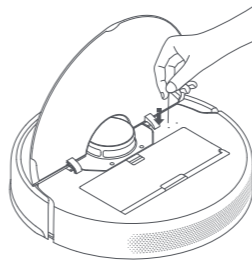

השתמש בפונקציה 'שאיבה ושטיפה'

1. תחילה הרטב קלות את כרית השטיפה וסחט ממנה עודפי מים. לאחר מכן, החלק את שולי החלק האמצעי של כרית השטיפה לתוך החרץ האמצעי של מכל המים, ואז החלק את הקצוות בשני צידי מטלית השטיפה לתוך החרצים בשני צידי מכל המים. לבסוף, חבר היטב את הכרית למכל המים.

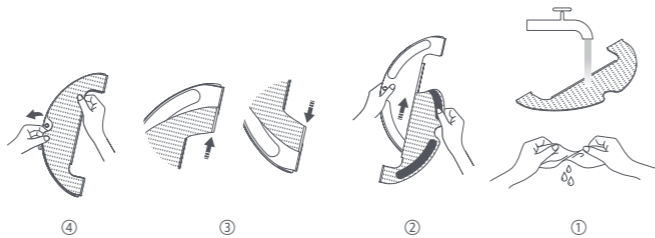

2. פתח את מדיד מכל המים, מלא את מכל המים במי ברז, והכנס את המדיד.

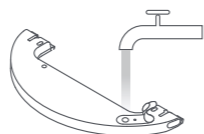

אזהרות:

- אל תוסיף מים חמים למכל המים, הדבר עלול לעוות את צורת המכל.
- כדי להימנע מסתימות, אל תוסיף חומרי ניקוי או חיתוי למכל המים.

3. יש את מודל השטיפה כפי שמציין החץ והחלק אותו לתוך החלק האחורי של שואב האבק הרובוטי השוטף עד שייכנס למקומו בנקישה. לחץ על הלחצן  או השתמש באפליקציה Mi Home כדי להתחיל לנקות. שואב האבק הרובוטי השוטף יזהה אוטומטית את מכלול השטיפה ויתחיל בשטיפה ופיזור מים כנדרש.

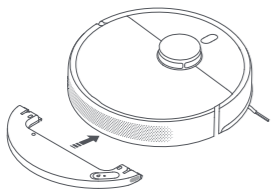

אזהרות:

- כדי למנוע את כניסת שואב האבק הרובוטי השוטף לאזור המכוסה בשטיח, השתמש במחסומים פיזיים או הגדר באפליקציה קירות וידטואליים או אזורים מוגבלים לפני השטיפה.
- יש לנקות את כרית השטיפה כעבור 30 דקות שימוש, כדי לדאוג לזרימת מים תקינה ולניקיון אפקטיבי.

4. לאחר ששואב האבק הרובוטי מסיים לנקות וחוזר לעמדת הריקון האוטומטי, לחץ על לחצני השחרור משני צידי מכל המים, ומשוך את מכלול השטיפה לאחור כדי להסירו.

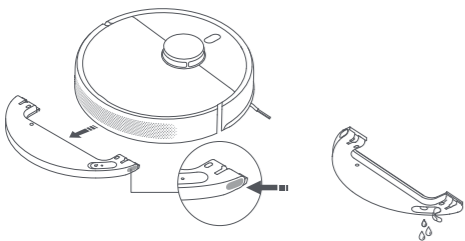

הערה: כששואב האבק הרובוטי השוטף נמצא בטעינה ואינו בשימוש, הסר את מודול השטיפה, שפך את שאריות המים מהמכל ונקה את כרית השטיפה, כדי למנוע היווצרות עובש או ריחות לוואי.

תחזוקה שוטפת

מברשת ומברשת צד • מומלץ לנקות מדי שבועיים.

1. הפוך את שואב האבק הרובוטי השוטף ולחץ על המהדקים כדי להוציא את מגן המברשת.
2. הרם את המברשת של שואב האבק הרובוטי השוטף ונקה את מסבי המברשת.
3. השתמש בכלי הניקוי המצורף כדי לחתוך שיערות שהסתכבו במברשת, והסר את השיערות ופסולת אחרת מהמברשת.
4. הוצא את מברשת הצד כלפי מעלה כדי לנקות אותה.
5. התקן מחדש את המברשת, את מברשת הצד ואת כיסוי המברשת, וודא שהם מהדקים למקומם.

הערות:

• לביצועי ניקיון אופטימליים, מומלץ להחליף את המברשת מדי 6-12 חודשים.

• לביצועי ניקיון אופטימליים, מומלץ להחליף את מברשת הצד מדי 3-6 חודשים.

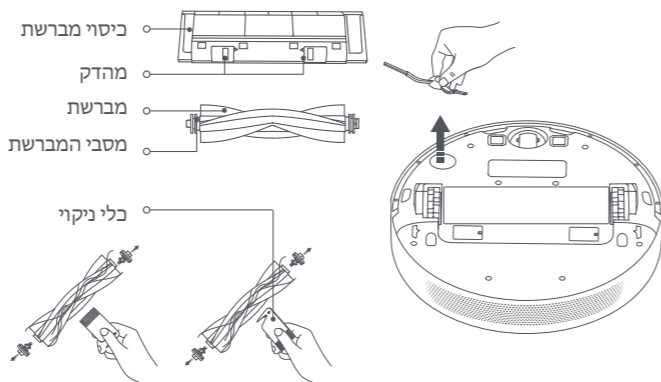

זהירות: אם יותר מדי שיער הסתבך במברשת, או אם השיער מלוכף בצורה הדוקה מאוד, אל תמשוך אותו בכוח כדי לא לגרום נזק למברשת.

חיישנים ונקודות מגע לטעינה • מומלץ לנקות פעם בחודש.

נקה את כל החיישנים ונקודות המגע לטעינה בשואב האבק הרובוטי השוטף במטלית רכה:

- חיישני המדרון ומגעי הטעינה בתחתית שואב האבק הרובוטי.
- הפגוש וחיישן המכשולים בחזית שואב האבק הרובוטי.
- חיישן הלייזר LDS בחלקו העליון של שואב האבק הרובוטי השוטף.

חיישן עמדת טעינה

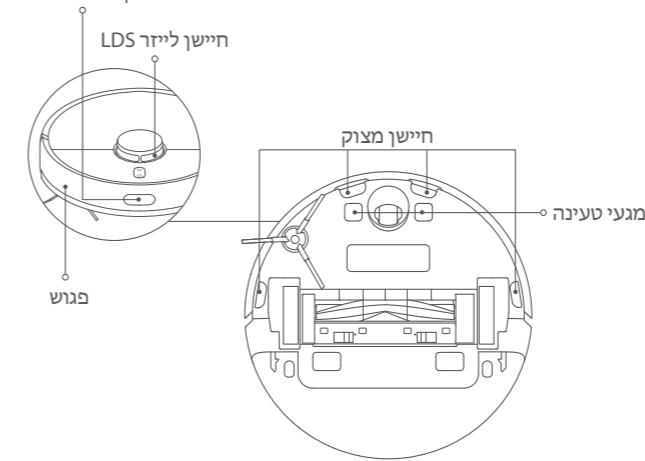

2. באמצעות מטלית יבשה, סלק את האבק והפסולת מהמסנן.

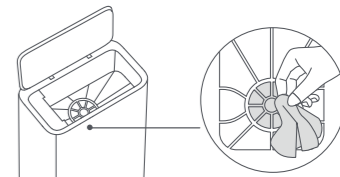

3. הכנס את הלוח לתוך החרוץ, והקפד להתקינו במקומו בצורה בטוחה.

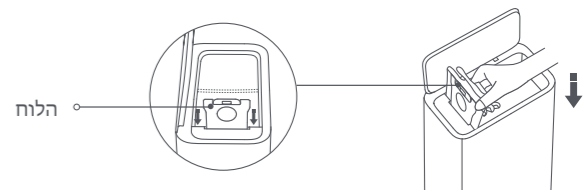

4. לחץ כלפי מטה על הכיסוי העליון של עמדת הריקון האוטומטי כדי להבטיח את סגירתו המלאה.

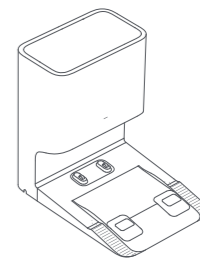

גלגל רב-כיווני • נקה בעת הצורך.

1. הפוך את שואב האבק הרובוטי השוטף ומשוך את הגלגל הרב-כיווני.
2. הסר שיער, לכלוך ופסולת נוספת מהגלגל ומהציר.
3. להחזיר את הגלגל למקומו ולחץ אותו היטב עד שישב במקומו.

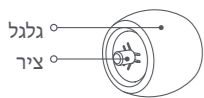

הערות:

• ניתן להשתמש במברג קטן או בכלי אחר כדי לשחרר את הגלגל בעדינות.

• אפשר לנקות את הגלגל במים ולהחזיר אותו למקומו לאחר ייבוש.

שקית חד-פעמית • החלף לפי הצורך.

1. פתח את הכיסוי העליון של עמדת הריקון האוטומטי, משוך את הידית כלפי מעלה כדי להוציא את השקית החד-פעמית והשלך אותה.

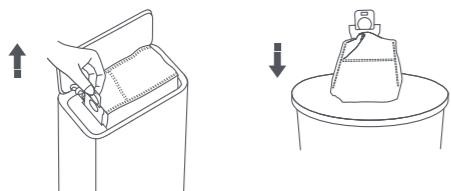

הערה: משיכה כלפי מעלה בידידת תאטום את השקית החד-פעמית כדי למנוע נפילה אקראית של אבק ופסולת.

שואב אבק רובוטי שוטף

שם	שואב אבק רובוטי
דגם	B102GL
מידות הפריט	353 × 350 × 98.8 מ"מ
סוללה	4800 mAh (קיבולת נקובה)
זמן טעינה	כ-6 שעות
משקל נקי (שואב אבק רובוטי)	3.3 ק"ג
משקל נטו (עם אביזרים)	7.4 ק"ג
תאימות	Android 4.4 ו-iOS 10.0 ואילך
קישוריות אלחוטית	Wi-Fi IEEE 802.11b/g/n 2.4 GHz, Bluetooth 4.2
מתח נקוב	14.4 וולט ישר ---
הספק נקוב	46 וואט
תדר פעולה	2400–2483.5 MHz
הספק מוצא מרבי	<20 dBm

מידע על השלכה ומחזור לפי WEEE



כל המוצרים הנושאים סמל זה הם פסולת אלקטרונית וציוד אלקטרוני (WEEE - waste electrical and electronic equipment) לפי דירקטיבה (EU/2012/19) שאין לערבבה עם פסולת ביתית לא ממוינת. במקום זאת, יש להגן על בריאות האדם ועל הסביבה על ידי מסירת הפסולת לנקודת איסוף ייעודית למחזור פסולת אלקטרונית וציוד אלקטרוני, שנקבעה על ידי הממשלה או הרשויות המקומיות. השלכה ומחזור נכונים יסייעו במניעת ההשלכות השליליות הפוטנציאליות על הסביבה ועל בריאות האדם. לקבלת מידע נוסף על המיקום ועל התנאים וההתניות של נקודות איסוף אלה, פנה ליבואן או לרשות המקומית.

עמדת ריקון אוטומטי

דגם	JCZ2201
מידות הפריט	397 × 285 × 384 מ"מ
הספק נקוב	240–220 וולט, 50/60 הרץ
פלט נקוב	20.0 וולט ---, 1 אמפר
הספק נקוב	1000 וואט

בתנאי שימוש רגילים, יש לשמור על ציוד זה מרחק סביר של 20 ס"מ לפחות בין האנטנה לגוף המשתמש.

צינור אוויר בעמדת הריקון האוטומטי. נקה בעת הצורך.

אם תעלת האוויר חסומה, בצע את השלבים הבאים כדי לנקות אותה.

1. שחרר את הברגת כיסוי תעלת האוויר כדי להסיר אותו.
2. בדוק האם תעלת האוויר חסומה בעצמים זרים, ואם יש צורך, הוצא אותם.

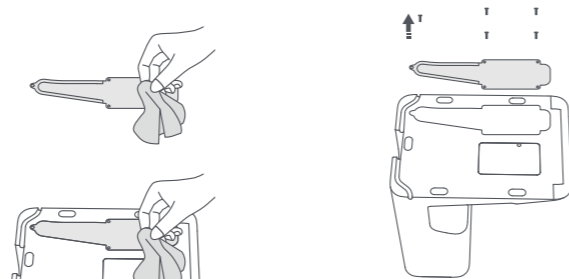

3. התקן בחזרה את כיסוי תעלת האוויר והברג אותה.

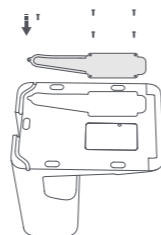

סוללה

שואב האבק הרובוטי השוטף כולל תא סוללת ליתיום-יון בעל ביצועים גבוהים. יש להקפיד על טעינה הולמת בשימוש יומי, לשם ביצועי סוללה מיטביים.

הערה: אם לא נעשה שימוש בשואב האבק הרובוטי השוטף לפרק זמן ממושך, כבה אותו ושים אותו בצד. כדי למנוע נזק עקב טעינת יתר, יש לטעון את שואב האבק הרובוטי השוטף כל שלושה חדשים לפחות.



מגעי טעינה ופתחי ריקון אוטומטי. נקה בעת הצורך.

נקה את מגעי הטעינה ואת פתחי הריקון האוטומטי בעזרת מטלית רכה ויבשה.

אזהרה: לפני הניקוי, דא שעמדת הריקון האוטומטי כבייה ומנותקת משקע החשמל.

- Weitere Informationen finden Sie auf www.mi.com
Hergestellt für: Xiaomi Communications Co., Ltd.
Hersteller: Dreame (Tianjin) Information Technology Co., Ltd. (ein Unternehmen von Mi Ecosystem)
Adresse: Room 2112-1-1, South District, Finance and Trade Center, No.6975 Yazhou Road, Dongjiang Bonded Port Area, Tianjin Pilot Free Trade Zone, 300463 Tianjin, China

- Daha fazla bilgi için lütfen www.mi.com'u ziyaret edin
Şu şirket için üretildi: Xiaomi Communications Co., Ltd.
Üretici: Dreame (Tianjin) Information Technology Co., Ltd. (Mi Ekosisteminde yer alan şirketlerden biri)
Adres: Room 2112-1-1, South District, Finance and Trade Center, No.6975 Yazhou Road, Dongjiang Bonded Port Area, Tianjin Pilot Free Trade Zone, 300463 Tianjin, Çin

- لمزيد من المعلومات، الرجاء الانتقال إلى موقع www.mi.com
تم التصنيع لصالح شركة: Xiaomi Communications Co., Ltd.
الجهة المصنعة: Dreame (Tianjin) Information Technology Co., Ltd. (أحدى شركات نظام Mi الشامل)
العنوان: Room 2112-1-1, South District, Finance and Trade Center, No.6975 Yazhou Road, Dongjiang Bonded Port Area, Tianjin Pilot Free Trade Zone 300463 تيانجين، الصين

- לקבלת מידע נוסף, בקר בכתובת www.mi.com
מייצר עבור: Xiaomi Communications Co., Ltd.
יצרן: Dreame (Tianjin) Information Technology Co., Ltd. (חברה השייכת ל-Mi Ecosystem)
כתובת: Room 2112-1-1, South District, Finance and Trade Center, No.6975 Yazhou Road, Dongjiang Bonded Port Area, Tianjin Pilot Free Trade Zone, 300463 Tianjin, China
היבואן: המילטון חשמל ואלקטרוניקה בע"מ
8, מדיעין, 08-6852114 ואטסאפ: 052-6104399

- Para mais informações, consulte o site www.mi.com
Fabricado para: Xiaomi Communications Co., Ltd.
Fabricante: Dreame (Tianjin) Information Technology Co., Ltd. (Uma empresa do Ecosistema Mi)
Morada: Room 2112-1-1, South District, Finance and Trade Center, No.6975 Yazhou Road, Dongjiang Bonded Port Area, Tianjin Pilot Free Trade Zone, 300463 Tianjin, China

- Щоб дізнатися більше, відвідайте сайт www.mi.com
Виготовлено для: Xiaomi Communications Co., Ltd.
Виробник: Dreame (Tianjin) Information Technology Co., Ltd. (компанія Екосистеми Mi)
Адреса: Room 2112-1-1, South District, Finance and Trade Center, No.6975 Yazhou Road, Dongjiang Bonded Port Area, Tianjin Pilot Free Trade Zone, 300463 Tianjin, Китай

- Další informace naleznete na webových stránkách www.mi.com
Vyrobeno pro: Xiaomi Communications Co., Ltd.
Výrobce: Dreame (Tianjin) Information Technology Co., Ltd. (Společnost ekosystému Mi)
Adresa: Room 2112-1-1, South District, Finance and Trade Center, No.6975 Yazhou Road, Dongjiang Bonded Port Area, Tianjin Pilot Free Trade Zone, 300463 Tianjin, China

- Για περισσότερες πληροφορίες, επισκεφθείτε τη διεύθυνση www.mi.com
Κατασκευάζεται για την: Xiaomi Communications Co., Ltd.
Κατασκευαστής: Dreame (Tianjin) Information Technology Co., Ltd. (εταιρεία του Οικοσυστήματος Mi)
Διεύθυνση: Room 2112-1-1, South District, Finance and Trade Center, No.6975 Yazhou Road, Dongjiang Bonded Port Area, Tianjin Pilot Free Trade Zone, 300463 Tianjin, Κίνα

- Pentru mai multe informații, accesați adresa www.mi.com
Fabricat pentru: Xiaomi Communications Co., Ltd.
Fabricat de: Dreame (Tianjin) Information Technology Co., Ltd. (o companie Mi Ecosystem)
Adresă: Room 2112-1-1, South District, Finance and Trade Center, No.6975 Yazhou Road, Dongjiang Bonded Port Area, Tianjin Pilot Free Trade Zone, 300463 Tianjin, China

- För ytterligare information, gå till www.mi.com
Tillverkad för: Xiaomi Communications Co., Ltd.
Tillverkad av: Dreame (Tianjin) Information Technology Co., Ltd. (ett Mi Ecosystem-företag)
Adress: Room 2112-1-1, South District, Finance and Trade Center, No.6975 Yazhou Road, Dongjiang Bonded Port Area, Tianjin Pilot Free Trade Zone, 300463 Tianjin, Kina